

# WLA

Vriezer  
BF320W/BF320B



CE



# Beste gebruiker,

---

**DANK U WEL** en **GEFELICITEERD** met uw aankoop van dit hoogwaardige WLA-product. Uw WLA-apparaat is ontworpen voor betrouwbare, probleemloze prestaties.

Noteer voor toekomstig gebruik uw productmodel en serienummer dat u vindt op de achterkant van het product of boven het compressorcompartiment aan de rechterkant.

Modelnummer \_\_\_\_\_

Serienummer \_\_\_\_\_

|  |           |
|--|-----------|
| <b>1. VEILIGH EIDSINFORMATIE.....</b>          | <b>3</b>  |
| <b>2. CORRECT GEBRUIK VAN DE VRIEZER .....</b> | <b>11</b> |
| 2.1 Plaatsing .....                            | 11        |
| 2.2 Energiebesparende tips .....               | 12        |
| 2.3 Ingebruikname .....                        | 12        |
| 2.4 Stelvoeten .....                           | 13        |
| 2.5 Deur rechts-links wijzigen .....           | 14        |
| 2.6 Naam van componenten.....                  | 15        |
| 2.7 Functies.....                              | 16        |
| <b>3. ONDERHOUD VRIEZER .....</b>              | <b>17</b> |
| 3.1 Algemene schoonmaak .....                  | 17        |
| 3.2 Ontdooien.....                             | 18        |
| 3.3 Buiten werking stellen .....               | 18        |
| 3.4 Einde gebruik .....                        | 18        |
| <b>4. PROBLEMEN OPLOSSEN .....</b>             | <b>19</b> |
| <b>5. BIJLAGE .....</b>                        | <b>20</b> |

# 1. VEILIGH EIDSINFORMAT

UW EIGEN VEILIGHEID EN DIE VAN ANDEREN ZIJN ERG BELANGRIJK

Om letsel aan de gebruiker of andere personen en materiële schade te voorkomen, moet u de hier getoonde instructies volgen. Onjuiste bediening door het negeren van instructies kan letsel of schade veroorzaken en zelfs tot de dood leiden.

Met de volgende symbolen geven we aan welk risiconiveau er is.



Symbool  
"Verbod"

Dit symbool betekent "verboden!".

Niet-naleving van instructies met dit symbool kan leiden tot schade aan het product of de persoonlijke veiligheid van de gebruiker in gevaar brengen.



Symbool  
"Waarschuwing"

Dit symbool betekent "waarschuwing!".

U moet instructies met dit symbool strikt naleven, anders kunt u schade aan het product of persoonlijk letsel veroorzaken.



Symbool  
"Let op"

Dit symbool betekent "Let op!".

Instructies met dit symbool vragen om uw speciale aandacht en voorzichtigheid. Als u niet voorzichtig genoeg bent, kunt u licht of matig letsel of schade aan het product veroorzaken.

## BELANGRIJKE VEILIGHEIDSINSTRUCTIES



Brandgevaar / onvlambare materialen



### WAARSCHUWING

- Dit apparaat is bedoeld voor gebruik in huishoudelijke en soortgelijke toepassingen zoals personeelskeukens in winkels, kantoren en andere werkomgevingen, in boerderijen en voor gebruik door klanten in hotels, motels en andere woonomgevingen, bed & breakfast-accommodatie, catering en soortgelijke non-retail toepassingen.
- Dit apparaat is niet bedoeld voor gebruik door personen (inclusief kinderen) met verminderde fysieke, zintuiglijke of mentale vermogens, of met gebrek aan ervaring en kennis, tenzij ze onder toezicht staan of instructies hebben gekregen over het gebruik van het apparaat door een persoon die verantwoordelijk is voor hun veiligheid.

- Kinderen moeten onder toezicht staan om ervoor te zorgen dat ze niet met het apparaat spelen.
- Als het netsnoer beschadigd is, moet u het laten vervangen door de fabrikant,
- zijn onderhoudsagent of gelijkwaardige gekwalificeerde personen om gevaar te vermijden.
- Bewaar geen explosieve stoffen zoals spuitbussen met ontvlambaar drijfgas in dit apparaat.
- Trek na gebruik de stekker van het apparaat uit het stopcontact voordat u als gebruiker onderhoud aan het apparaat pleegt.
- **WAARSCHUWING** Houd ventilatieopeningen in de behuizing van het apparaat of in de ingebouwde structuur vrij van obstakels.
- **WAARSCHUWING** Gebruik geen mechanische apparaten of andere middelen om het ontdooiproces te versnellen, anders dan die de fabrikant heeft aanbevolen.
- **WAARSCHUWING** Beschadig het koelcircuit niet.
- **WAARSCHUWING** Gebruik geen elektrische apparaten in de voedselopbergvakken van het apparaat, tenzij ze van het type zijn dat de fabrikant aanbeveelt.
- **WAARSCHUWING** Voer de vriezer af volgens de lokale regelgeving voor apparaten met ontvlambaar expansiegas en koelmiddel.
- **WAARSCHUWING** Zorg er bij het plaatsen van het apparaat voor dat het netsnoer niet ingeklemd of beschadigd raakt.
- **WAARSCHUWING** Plaats geen stekkerdozen of draagbare stroomvoorzieningen achter het apparaat.
- Gebruik geen verlengsnoeren of niet-geaarde tweepins adapters.
- **WAARSCHUWING** Alleen aansluiten op drinkwatervoorziening. (geschikt voor ijsblokjesmachine)
- **WAARSCHUWING** Om gevaar door instabiliteit van het apparaat te voorkomen, moet u het bevestigen volgens de instructies.



## **GEVAAR**

- Haal de stekker van de vriezer uit het stopcontact voordat u een accessoire probeert te installeren.
- Het koelmiddel en het cyclopentaanschuim in dit apparaat zijn ontvlambaar. Daarom moet u het apparaat wanneer u het afdankt, uit de buurt van elke vuurbron houden en laten afvoeren, anders dan door verbranding, door een speciaal afvalverwerkingsbedrijf met de juiste kwalificaties om schade aan het milieu of andere schade te voorkomen.
- Om te voorkomen dat een kind ingesloten raakt, houdt u kinderen buiten bereik en laat u ze niet in de buurt van de diepvries (of koelkast) komen. (Geschikt voor producten met sloten)



## **WAARSCHUWING**

- Kinderen kunnen ingesloten raken. Voordat u uw oude vriezer of diepvries weggooit:
  - Haal de deuren eraf.
  - Laat de leggers op hun plaats zodat kinderen niet gemakkelijk in het apparaat kunnen klimmen.



## WAARSCHUWING

### In verband met EU-normen:

- Kinderen vanaf 8 jaar en personen met verminderde fysieke zintuiglijke of mentale vermogens of gebrek aan ervaring en kennis mogen dit apparaat gebruiken als ze onder toezicht staan of instructies hebben gekregen over veilig gebruik van het apparaat en begrijpen welke gevaren eraan verbonden zijn. Kinderen mogen niet met het apparaat spelen. Kinderen mogen het apparaat niet schoonmaken en onderhouden als ze niet onder toezicht staan. Kinderen tussen 3 tot 8 jaar mogen koelapparaten in- en uitladen.
  - Om besmetting van etenswaren te voorkomen, neemt u de volgende instructies in acht:
    - Langdurig openhouden van de deur kan leiden tot een aanzienlijke verhoging van de temperatuur in de compartimenten van het apparaat.
    - Reinig de oppervlakken die in contact kunnen komen met etenswaren en toegankelijke afvoersystemen regelmatig.
    - Reinig watertanks als ze 48 uur niet zijn gebruikt; spoel het watersysteem als het is aangesloten op de waterleiding en u 5 dagen geen water heeft afgenomen. (Opmerking 1)
    - Bewaar rauw vlees en vis in geschikte bakjes in de vriezer, zodat deze producten en uitdruipend vocht niet in contact komen met ander voedsel.
    - Koelvakken met twee sterren zijn geschikt voor het bewaren van voorgevoren etenswaren, en het bewaren of maken van ijs en ijsblokjes. (Opmerking 2)
    - Koelvakken met een, twee of drie sterren zijn niet geschikt voor het invriezen van vers voedsel. (Opmerking 3)
    - Voor apparaten zonder koelvak met 4 sterren: dit koelapparaat is niet geschikt voor het invriezen van etenswaren. (Opmerking 4)
    - Als het koelapparaat lang leegstaat, schakel het dan uit, ontdooi, reinig en droog het en laat de deur open om schimmelvorming in het apparaat te voorkomen.
- Opmerking 1, 2, 3, 4: Ga na wat van toepassing is voor uw type koelvak.
- Voor een vrijstaand apparaat: dit koelapparaat is niet bedoeld voor gebruik als inbouwapparaat.

# BEWAAR DEZE INSTRUCTIES

DIT APPARAAT IS UITSLUITEND VOOR  
HUISHOUDELIJK GEBRUIK

## Waarschuwingen in verband met Proposition 65 (Californië):

 WAARSCHUWING Kanker en vruchtbaarheidsproblemen  
-www.P65Warnings.ca.gov.

## CORRECT AFDANKEN

### WAARSCHUWING

#### Verstikkingsgevaar

#### Voordat u uw oude vriezer of koelkast weggooit:

- Verwijder de deur of het deksel zodat kinderen zich niet kunnen verstoppen of ingesloten kunnen raken in uw oude apparaat.
- Laat eventuele leggers op hun plaats zodat kinderen niet gemakkelijk in het apparaat kunnen klimmen.
- Wanneer u deze instructies niet opvolgt, kunt u de dood of hersenbeschadiging

#### **BELANGRIJK:**

**Bevat ontvlambaar gas en koelmiddel. Het is de verantwoordelijkheid van de consument om te voldoen aan de landelijke en lokale regelgeving bij het afdanken van dit product. Laat koelmiddelen afvoeren door een erkende, EPA-gecertificeerde koeltechnicus in overeenstemming met vastgelegde procedures.**

# WAARSCHUWINGEN OVER ELEKTRICITEIT

- Trek de stekker niet uit het stopcontact door aan het netsnoer van de vrieskast te trekken. Pak de stekker stevig vast en trek die uit het stopcontact.
- Voor veilig gebruik mag u het netsnoer niet beschadigen en het netsnoer niet gebruiken als het beschadigd of versleten is.
- Geef het apparaat een eigen stopcontact; u mag het stopcontact niet delen met andere elektrische apparaten.

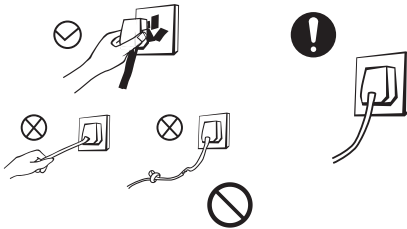

- Het netsnoer moet stevig in het stopcontact zitten, anders kan er brand ontstaan.
- Let erop dat de aarde van het stopcontact aan een betrouwbare aardleiding is gekoppeld.
- Draai de kraan van lekkend gas dicht en zet vervolgens deuren en ramen open als er gas of andere brandbare stoffen lekken. Haal de stekker van de vriezer en andere elektrische apparaten **niet** uit het stopcontact, aangezien vonken kunnen leiden tot brand.

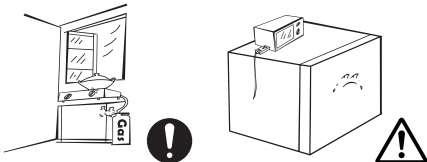

- Gebruik geen elektrische apparaten bovenop het apparaat, tenzij ze van het type zijn dat de fabrikant aanbeveelt.

# WAARSCHUWINGEN OVER HET PLAATSEN VAN ITEMS

- Plaats geen ontvlambare, explosieve, vluchtige of zeer bijtende voorwerpen in de vriezer, om schade aan het product of brand te voorkomen.
- Plaats geen ontvlambare voorwerpen in de buurt van de vriezer, om brand te voorkomen.

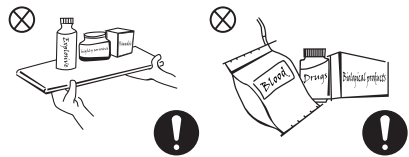

- Dit product is een huishoudvriezer en is alleen geschikt voor het bewaren van etenswaren. Volgens landelijke regels mag u een huishoudvriezer niet gebruiken voor:  
andere doeleinden, zoals de opslag van bloed, medicijnen of biologische producten.
- Bewaar geen bier, dranken of andere vloeistoffen in flessen of gesloten containers in het vriesgedeelte van de vriezer: flessen en gesloten containers kunnen barsten als gevolg van bevriezing en schade veroorzaken.





# WAARSCHUWING INZAKE GEBRUIK

- De vriezer niet zomaar demonteren of reconstrueren. Het koelmiddelcircuit niet beschadigen. Laat onderhoud aan het apparaat
- plegen door een specialist.
- Om gevaar te voorkomen, mag alleen de fabrikant, de onderhoudsafdeling of een gerelateerde professional een beschadigd netsnoer vervangen.

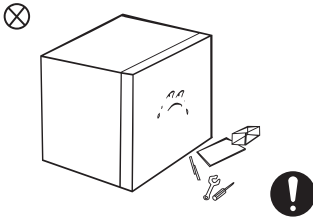

- De openingen tussen vriezerdeuren en tussen de deuren en de vriezer zijn klein. Houd uw handen uit de buurt van deze gebieden om te voorkomen dat uw vingers bekneld raken. Wees voorzichtig bij het openen van de vriezer: er kunnen artikelen uit vallen.
- Pak geen etenswaren of verpakkingen in de vriesruimte op met natte handen als de vriezer
- loopt, vooral geen metalen containers, om bevroering te voorkomen.

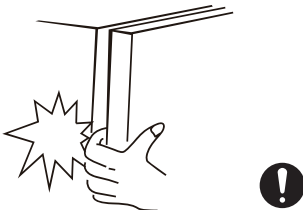

- Laat kinderen niet in de vriezer komen of klimmen, om te voorkomen dat ze vast komen te zitten of gewond raken doordat het apparaat valt.
- Spuit de vriezer niet schoon; zet de vriezer niet op een vochtige plek waar hij gemakkelijk met water bespat raakt, om de elektrische isolatie-eigenschappen van de vriezer niet aan te tasten.

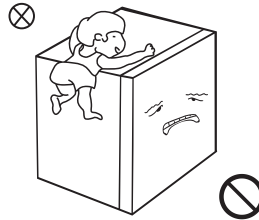

- Plaats geen zware voorwerpen op de vriezer aangezien voorwerpen kunnen vallen wat kan leiden tot ongelukken en letsel als u de deur opent.
- Trek bij stroomuitval of reiniging de stekker uit het stopcontact.
- Sluit de vriezer niet binnen vijf minuten aan op de stroomvoorziening, om schade aan de compressor door opeenvolgende starts te voorkomen.

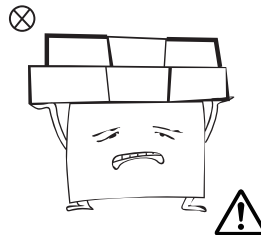

## WAARSCHUWINGEN OVER ENERGIE

1. Een vrieskast werkt misschien niet consistent wanneer deze gedurende langere tijd op een plek staat die kouder is dan de ondergrens waarvoor de vrieskast is ontworpen.
2. Bewaar prikdranken niet in compartimenten of kasten met een lage temperatuur. Eet producten als waterijsjes niet te koud.
3. Overschrijd de bewaartijd die voedselabrikanten aanbevelen, voor geen enkele soort eten en vooral niet voor commercieel snel ingevroren etenswaren in een vrieskast en voor diepvriesproducten in vakken.
4. Zorg ervoor dat bevroren voedsel niet te veel opwarmt tijdens het ontdooien van het koelapparaat, bijvoorbeeld door de diepvriesproducten in meerdere lagen krantenpapier in te pakken.
5. Als het bevroren voedsel opwarmt tijdens handmatig ontdooien, onderhoud of schoonmaken, kan de houdbaarheid verminderen.

## AFDANKEN



Het koelmiddel van vrieskast en het cyclopentaanschuim zijn brandbaar. Houd vrieskasten uit de buurt van vuurbronnen en verbrand ze niet. Bied de vrieskast aan een gekwalificeerd professioneel recyclingbedrijf aan voor verwerking, om schade aan het milieu of andere gevaren te voorkomen.



Verwijder de deur van de vrieskast maar laat de leggers er op de juiste manier in liggen, om te voorkomen dat kinderen in de vrieskast gaan spelen.

Correcte verwijdering van dit product:



Deze markering geeft aan dat u dit product niet met ander huishoudelijk afval mag afvoeren. Om mogelijke schade te voorkomen aan het milieu of de gezondheid van mensen door ongecontroleerde afvalverwijdering, en ter bevordering van duurzaam hergebruik van materiële hulpbronnen, moet u het apparaat op verantwoorde wijze recycleren. Gebruik voor het retourneren van uw gebruikte apparaat de milieuvoorzieningen of neem contact op met de winkel waar u het product heeft gekocht. Zij kunnen dit product meenemen voor milieuvriendelijke recycling.

## 2. CORRECT GEBRUIK VAN DE VRIEZER

### 2.1 PLAATSING

- Voordat u de vrieskast gebruikt, verwijdt u al het verpakkingsmateriaal, inclusief bodemkussens, schuimkussens en tape in de vrieskast, en verwijdt u de beschermfolie van de deur en de vrieskast.

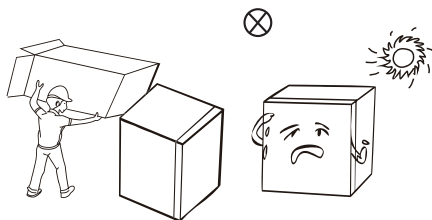

- Uit de buurt houden van warmtebronnen en direct zonlicht vermijden. Plaats de vrieskast niet op een vochtige of natte plaats, om te voorkomen dat er roest optreedt of dat de isolatie vermindert.
- Zet de vrieskast op een goed geventileerde plek binnenshuis; de ondergrond moet vlak en stevig zijn.

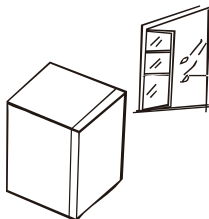

- Er moet meer dan 10 cm ruimte zijn boven de vrieskast en aan alle kanten naast de vrieskast zodat de warmte gemakkelijk weg kan.

Houd voldoende ruimte over zodat de deuren en lades gemakkelijk opengaan.

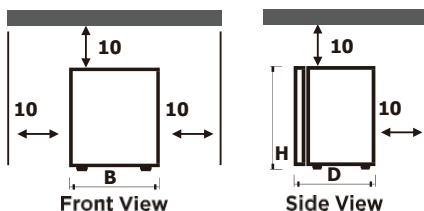

|  |     |
|--|-----|
| Breedte "B"                              | 472 |
| Diepte "D"<br>(Handvat niet meegerekend) | 450 |
| Hoogte "H"                               | 492 |

De metingen in bovenstaande tabel kunnen afwijken, afhankelijk van de meetmethode.

#### OPMERKING

Deze vriezer moet losstaan. Gebruik hem niet als inbouwapparaat, anders kunnen er problemen ontstaan, bijvoorbeeld dat het apparaat niet past of dat de prestaties en de levensduur van het product minder worden. En de garantie vervalt.

## 2.2 ENERGIEBESPARENDE TIPS

- Het apparaat moet in het koelste gedeelte van de ruimte staan, uit de buurt van warmteproducerende apparaten of verwarmingskanalen, en buiten direct zonlicht.
- Laat warme gerechten afkoelen tot kamertemperatuur voordat u ze in het apparaat plaatst. Door overbelasting van het apparaat moet de compressor langer draaien. Voedsel dat te langzaam befrist, kan zijn kwaliteit verliezen of bederven.
- Zorg ervoor dat u etenswaren goed inpakt en veeg de verpakkingen droog voordat u ze in het apparaat plaatst. Dit vermindert ijsvorming in het apparaat.
- De bewaarbakken in het apparaat mogen niet bekleed zijn met aluminiumfolie, waspapier of keukenrol. Dergelijke bekleding interfereert met de circulatie van koude lucht, waardoor het apparaat minder efficiënt werkt.
- Organiseer en label etenswaren zodat de deur niet lang open hoeft en u niet lang hoeft te zoeken. Pak alle items die u nodig heeft in één keer en sluit de deur zo snel mogelijk

## 2.3 INGEBRUIKNAME

- De vrieskast moet eerst een half uur rusten voordat u de stekker in het stopcontact steekt voor het eerste gebruik.
- Laat de vrieskast eerst 2 tot 3 uur voorkoelen voordat u er vers of bevroren voedsel in legt; de vrieskast moet 's zomers langer dan 4 uur voorkoelen, aangezien de omgevingstemperatuur hoog is.

### OPMERKING

**We raden aan dit product niet aan te sluiten op een stopcontact of hoofdschakelaar met aardlekbeveiliging, anders kan het ten onrechte uitschakelen.**

**1. Er is geen veiligheidsrisico bij het aanspreken.**

**2. Als het systeem blijft aanspreken, neem dan een stopcontact of hoofdschakelaar zonder aardlekbeveiliging.**

## 2.4 STELVOETEN

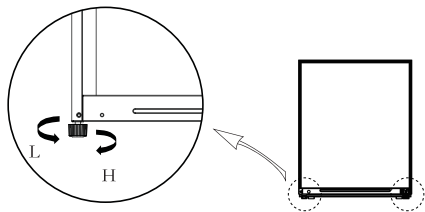

- Schema stelvoeten



- Afstellen:
  - a. Draai de stelvoeten met de klok mee om de vrieskast hoger te maken.
  - b. Draai de stelvoeten tegen de klok in om de vrieskast te laten zakken.
  - c. Stel de rechter- en linkervoet met bovenstaande procedures af om het apparaat horizontaal af te stellen.

**De afbeelding hierboven is alleen ter referentie. De daadwerkelijke configuratie hangt af van het fysieke product of een verklaring van de distributeur**

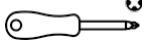
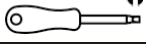
## 2.5 DEUR RECHTS- LINKS WIJZIGEN

| Benodigd gereedschap, te verstrekken door de gebruiker                            |                          |
|---|--------------------------|
|  | Kruiskopschroevendraaier |
|  | Platte schroevendraaier  |
|  | Afplakband               |

- Verwijder alle etenswaren uit de deurrekken. Fixeer de deur met tape.

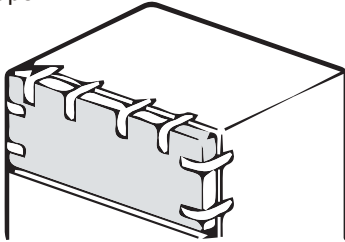

- Verwijder de doppen uit de gaten, de kap en de schroeven van het bovenste scharnier en verwijder het bovenste scharnier. Houd de deur verticaal gedurende het hele proces om te voorkomen dat hij valt.

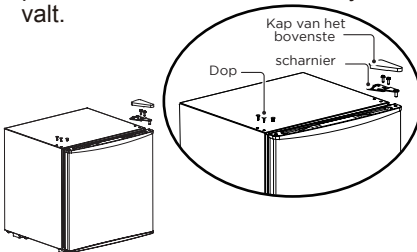

- Verwijder de deur.

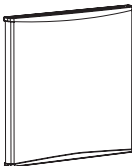

- Demonteer het onderste scharnier en de stelvoet;

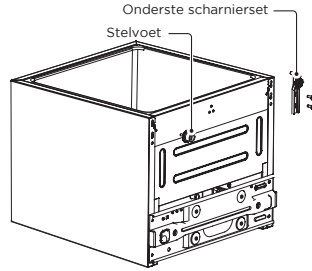

- Monteer het onderste scharnier links onder en de stelvoet rechtsonder aan de kast;

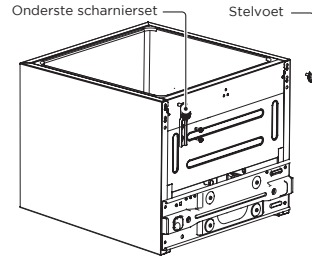

- Zet de deur verticaal op het onderste scharnier en controleer of de deurafdichting luchtdicht is. Monteer het bovenste scharnier met schroeven en plaats de scharnierkap, steek de doppen rechtsboven in de openingen.

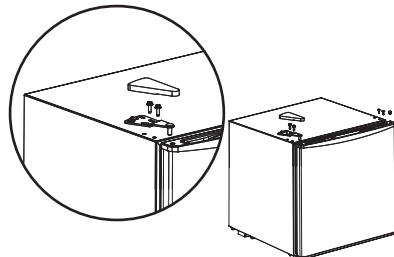

**De afbeelding hierboven is alleen ter referentie. De daadwerkelijke configuratie hangt af van het fysieke product of een verklaring van de distributeur**

## 2.6 NAAM VAN COMPONENTEN

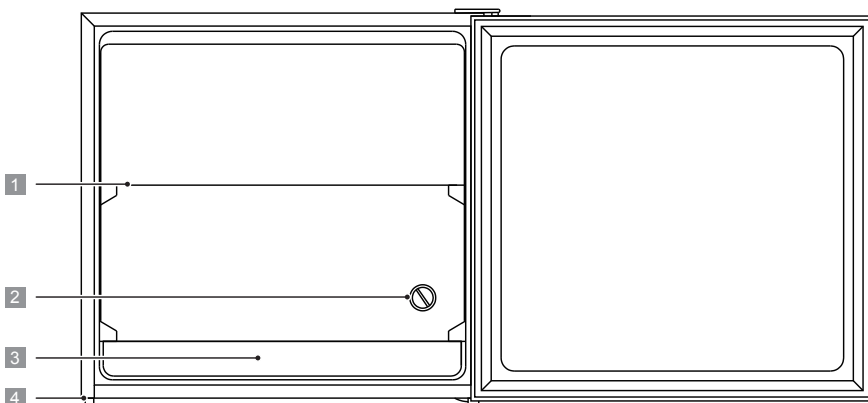

1 Legger

2 Thermostaatknop

3 Afvoerbak

4 Stelvoet

De afbeelding hierboven is alleen ter referentie. De daadwerkelijke configuratie hangt af van het fysieke product of een verklaring van de distributeur

- Door de lage temperatuur van een vrieskast blijft voedsel lange tijd vers. De vriezer is voornamelijk bedoeld om diepvriesproducten bewaren en ijs te maken.

Het is het meest energiezuinig om etenswaren te plaatsen zoals in de afbeelding hierboven

- Stukken vlees kunt u het beste uit elkaar leggen om er gemakkelijk bij te kunnen. Vergeet niet dat u etenswaren binnen de houdbaarheidsstermijn moet consumeren.
  - De afvoerbak vangt dooiwater op. Maak de afvoerbak regelmatig leeg om te voorkomen dat het dooiwater de vrieskast instroomt.
- De vrieskast is geschikt voor het bewaren van vlees, vis, garnalen, gebak en andere voedingsmiddelen die u niet op korte termijn consumeert.

## 2.7 FUNCTIES

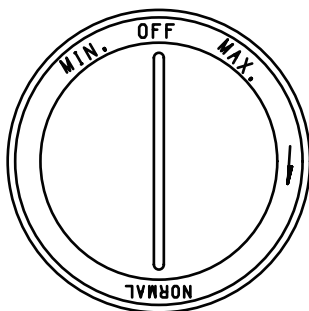

De afbeelding hierboven is alleen ter referentie. De daadwerkelijke configuratie hangt af van het fysieke product of een verklaring van de distributeur

- De markeringen op de bedieningsknop geven "MIN, NORMAL, MAX en OFF" aan voor de verschillende temperaturniveaus.
- "MIN." is de warmste stand;
- "MAX." is de koudste stand;
- Voor normaal gebruik zet u de bedieningsknop in de stand "NORMAL".

**Aanbevolen stand: "NORMAL".**



## 3. ONDERHOUD VRIEZER

### 3.1 ALGEMENE SCHOONMAAK

- Verwijder stof achter de vriezer en op de vloer voor een beter koeleffect zodat u energie bespaart.
- Controleer de deurafdichting regelmatig op vuil. Reinig de deurafdichting met een zachte doek, bevochtigd met zeepsop of verdund reinigingsmiddel.
- Maak de binnenkant van de vriezer regelmatig schoon om nare geurtjes te voorkomen.
- Schakel de stroom uit voordat u de binnenkant reinigt, verwijder alle etenswaren, dranken, leggers, laden, enz.
- Maak de binnenkant van de vriezer schoon met een zachte doek of spons gedrenkt in een liter warm water met twee eetlepels zuiveringszout. Daarna afspoelen met water en schoonvegen. Open na het reinigen de deur en laat de vriezer aan de lucht drogen voordat u de stroom inschakelt.
- Moeilijk te bereiken delen in de vriezer (smalle plaatsen, openingen, hoeken) kunt u het beste regelmatig schoonvegen met een zachte doek, zachte borstel, enz. en indien nodig met hulpmiddelen (bijvoorbeeld een dun staafje) zodat zich in deze delen geen vuil en bacteriën ophopen.
- Gebruik geen zeep, wasmiddel, schuurpoeder, spray enz. Deze kunnen geurtjes in de vriezer veroorzaken of etenswaren verontreinigen.
- Reinig de deurvakken, leggers en laden met een zachte doek bevochtigd met zeepsop of verdund wasmiddel. Droog ze af met een zachte doek of laat ze aan de lucht drogen.
- Veeg het buitenoppervlak van de vriezer schoon met een zachte doek bevochtigd met zeepsop, wasmiddel enz., en veeg het vervolgens droog.
- Gebruik geen harde borstels, schuursponsjes, staalborstels, schuurmiddelen (zoals tandpasta), organische oplosmiddelen (zoals alcohol, aceton, bananenolie, enz.), kokend water, zure of alkalische middelen, die het oppervlak en interieur van de vriezer kunnen aantasten. Kokend water en organische oplosmiddelen als benzeen kunnen plastic onderdelen vervormen of beschadigen.
- Spuit geen water of andere vloeistoffen tijdens het reinigen. Daardoor kan kortsluiting ontstaan en de elektrische isolatie kan aangetast raken door onderdompeling.



**Haal de stekker uit het stopcontact voor ontdoeien en schoonmaken.**

## 3.2 ONTDOOIEN

U moet de staande vrieskast handmatig ontdooien.

Haal de stekker uit het stopcontact, open de deur en breng alle etenswaren naar een koele plaats. Verwijder ijsafzettingen met een plastic schraper of laat de temperatuur op natuurlijke wijze stijgen tot de ijsafzetting smelt. Veeg daarna het resterende ijs en water weg en steek de stekker in het stopcontact om de diepvries aan te zetten.

## 3.3 BUITEN WERKING STELLEN

- Stroomstoring: Bij een stroomstoring kunt u, ook in de zomer, etenswaren enkele uren in het apparaat bewaren. Houd tijdens stroomuitval de deur zo veel mogelijk dicht en plaats geen nieuw vers voedsel in het apparaat.
- Lange tijd buiten gebruik: Trek de stekker uit het stopcontact en maak het apparaat schoon; laat de deuren open om nare geur te voorkomen.
- Verplaatsen: Haal de vriezer leeg voordat u hem verplaatst. Zet alle glazen delen, de groentehouder, vrieslades etc. vast met tape, en draai de stelvoeten vast. Sluit de deuren en plak ze af met tape. Tijdens het verplaatsen mag u het apparaat niet ondersteboven of horizontaal leggen, of ermee schudden. De hellingshoek mag tijdens verplaatsingen mag niet meer dan 45° bedragen.

### **BELANGRIJK:**

## 3.4 EINDE GEBRUIK

- U kunt ook in de zomer etenswaren enkele uren bewaren als de stroom uitvalt. Open de deur zo min mogelijk en leg geen vers voedsel in de vrieskast.
- Trek de stekker van de ongebruikte vrieskast uit het stopcontact en maak hem schoon. Laat de deur open om nare geuren te voorkomen.
- Vrieskast niet omkeren of schudden. Houd het apparaat niet schuin dan 45°. Houd de deur en het scharnier vast tijdens het verplaatsen. De hellingshoek tijdens het verplaatsen mag niet groter dan 45° zijn.

**Het apparaat werkt continu zodra het is gestart. Over het algemeen moet u de werking van het apparaat niet onderbreken. Dat kan de levensduur verkorten.**

## 4. PROBLEMEN

De volgende eenvoudige problemen kunt u als gebruiker zelf oplossen. Bel met de klantenservice als u de problemen niet kunt oplossen.

|  |   |
|--|---|
| Apparaat werkt niet                      | Controleer of de stekker is ingestoken en stroom krijgt;<br>lage spanning;<br>of de temperatuurregelknop in het operationele bereik staat;<br>stroomstoring of zekering.  |
| Nare geur                                | Sterk geurende voedingsmiddelen moet u goed verpakken; controleer of er bedorven voedsel is;<br>Controleer of u de binnenkant van het apparaat moet schoonmaken.  |
| De compressor slaat nooit af             | Het is normaal dat de vrieskast in de zomer steeds werkt, omdat de omgevingstemperatuur hoger is;<br>Leg niet te veel etenswaren in één keer in de vrieskast;<br>Leg er alleen afgekoeld voedsel in; open de deur van de vrieskast niet te vaak;<br>dikke ijslaag (ontdooien is nodig).   |
| De deur van de vrieskast sluit niet goed | De deur van de vrieskast klemt door voedselpakketten;<br>Te veel etenswaren;<br>De vrieskast staat niet recht.  |
| Lawaai                                   | Controleer of de vloer vlak is; of de vrieskast stabiel staat;<br>of de accessoires van de vrieskast correct zijn geplaatst.  |
| Tijdelijk moeilijk om de deur te openen  | Door koeling ontstaat een drukverschil binnen en buiten de vrieskast en dat kan tijdelijke problemen bij het openen van de deur veroorzaken. Dit is een normaal natuurkundig fenomeen.  |
| De zijwand is erg heet                   | De behuizing van de vrieskast kan erg warm worden, vooral 's zomers, door warmteproductie van de condensor. Dit is een normaal verschijnsel.  |
| Condensatie aan de oppervlakte           | Condensatie: condensatie treedt op aan de buitenkant en aan de deurafdichtingen van de vrieskast als de luchtvochtigheid in de omgeving hoog is. Dit is een normaal verschijnsel. U kunt het condensvocht wegvegen met een droge handdoek.  |
| Geluid van stromende lucht, gezoem getik | Koelmiddelen in de koelmiddelleidingen, produceren geluid en gebrom. Dat is normaal en heeft geen invloed op het koeffect.<br>De compressor produceert een zoemgeluid vooral tijdens het opstarten of afslaan.<br>De magneetklep of het elektrische schakelventiel klappt open of dicht. Dit is een normaal verschijnsel en heeft geen invloed op de werking. |

## 5. BIJLAGE

### Installatie-instructies

---

#### Voor koelapparaten met klimaatklasse

Afhankelijk van de klimaatklasse is dit koelapparaat bedoeld voor gebruik bij de omgevingstemperaturen in de volgende tabel. De klimaatklasse vindt u op het typeplaatje. Het product werkt mogelijk niet goed bij temperaturen buiten het gespecificeerde bereik. U vindt de klimaatklasse op het etiket in uw vriezer.

#### Effectief temperatuurbereik

De vriezer is zo ontworpen dat deze normaal werkt in het temperatuurbereik voor zijn classificatie.

| Klasse              | Symbool | Omgevingstemperatuurbereik °C |               |
|---------------------|---------|-------------------------------|---------------|
|                     |         | IEC 62552 (ISO 15502)         | ISO 8561      |
| Uitgebreid gematigd | SN      | + 10 tot + 32                 | + 10 tot + 32 |
| Gematigd            | N       | + 16 tot + 32                 | + 16 tot + 32 |
| Semi-tropisch       | ST      | + 16 tot + 38                 | + 18 tot + 38 |
| Tropisch            | T       | + 16 tot + 43                 | + 18 tot + 43 |

#### OPMERKING

**De omgevingstemperatuur, de frequentie van het openen van de deur en de locatie kunnen de koelprestaties en het stroomverbruik van de vriezer beïnvloeden. Pas zo nodig de temperatuurinstellingen aan.**

## Hoe kan ik producten het beste bewaren? (alleen bepaalde modellen)

Dek etenswaren af om vocht vast te houden en te voorkomen dat ze geuren van ander voedsel opnemen. Verdeel een grote pan met voedsel, zoals soep of stoofpot, in kleine porties en doe deze in ondiepe bakken voordat u ze koelt. Verdeel grote stukken vlees of heel gevogelte in kleinere stukken en doe deze in ondiepe bakken voordat u ze koelt.

### Etenswaren plaatsen

|  |  |
|--|--|
| Leggers  | Leggers zijn verstelbaar zodat er een verscheidenheid aan pakketten op past.   |
| Speciaal compartiment (alleen bepaalde modellen) | Goed afgesloten groentelades bieden een optimale bewaaromgeving voor fruit en groenten. Groenten hebben een hogere luchtvochtigheid nodig, fruit een lagere. Deze lades hebben een systeem voor het regelen van het vochtigheidsniveau. (*Afhankelijk van model en opties)<br>Een vleeslade met instelbare temperatuur maximaliseert de bewaartijd van vleeswaren en kaas. |
| Bewaren in de deur                               | Bewaar geen bederfelijke etenswaren in de deur. Eieren moet u in de doos op een legger bewaren. De temperatuur van de bewaarbakken in de deur fluctueert meer dan die in de kast. Houd de deur zoveel mogelijk gesloten.   |
| Vriezer gedeelte                                 | In het vriezergedeelte kunt u bevroren etenswaren bewaren, ijsblokjes maken en vers voedsel invriezen.   |

### **OPMERKING**

**Alleen vers, onbeschadigd voedsel in de vriezer. Houd in te vriezen etenswaren uit de buurt van reeds bevroren etenswaren. Om te voorkomen dat voedsel smaak verliest of uitdroogt, plaatst u het in luchtdichte bakken.**

# SPECIAAL VOOR NIEUWE EUROPESE NORM

De onderdelen in de volgende tabel kunt u bestellen via het servicekanaal

| Onderdeel           | Geleverd door                               | Minimale periode op voorraad                                     |
|---------------------|---|--|
| Thermostaten        | Professioneel onderhoudspersoneel           | Minstens 7 jaar nadat het laatste model op de markt is gebracht  |
| Temperatuursensoren | Professioneel onderhoudspersoneel           | Minstens 7 jaar nadat het laatste model op de markt is gebracht  |
| Printplaten         | Professioneel onderhoudspersoneel           | Minstens 7 jaar nadat het laatste model op de markt is gebracht  |
| Verlichting         | Professioneel onderhoudspersoneel           | Minstens 7 jaar nadat het laatste model op de markt is gebracht  |
| Deurklinken en      | Professionele reparateurs eindgebruikers    | Minstens 7 jaar nadat het laatste model op de markt is gebracht  |
| Scharnieren         | Professionele reparateurs en eindgebruikers | Minstens 7 jaar nadat het laatste model op de markt is gebracht  |
| Lades               | Professionele reparateurs en eindgebruikers | Minstens 7 jaar nadat het laatste model op de markt is gebracht  |
| Manden              | Professionele reparateurs en eindgebruikers | Minstens 7 jaar nadat het laatste model op de markt is gebracht  |
| Deurafdichtingen en | Professionele reparateurs eindgebruikers    | Minstens 10 jaar nadat het laatste model op de markt is gebracht |

Geachte klant,

1. Mocht u het apparaat willen retourneren of vervangen, neem dan contact op met de winkel waar u het heeft gekocht.

(Vergeet niet de aankoopfactuur mee te nemen)

2. Als uw product stuk is en reparatie nodig heeft, neem dan contact op met de klantenservice.

## **OPMERKING**

De modelinformatie in de productdatabase, evenals de modelidentificatie, vindt u via de weblink, eventueel gescand met een QR-code, op het energie-efficiëntielabel van **het product**.